

KIT CLOSET PATAGONIA

DUCASSE INDUSTRIAL

COMPONENTES

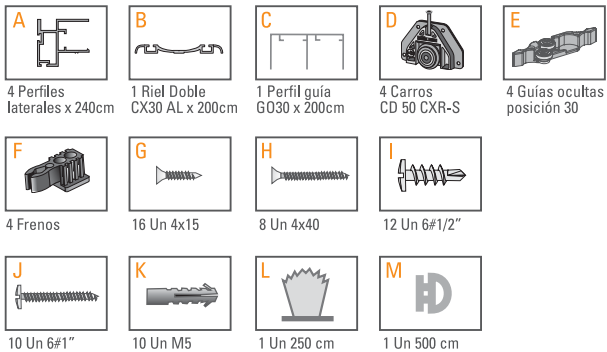

DATOS TÉCNICOS



Herramientas necesarias

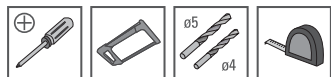

1 Determinar medidas de las puertas

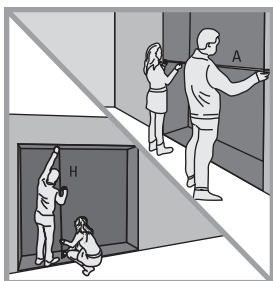

1.1
Mide el vano de tu closet, considerando siempre las medidas interiores.

A= Ancho Vano Closet
H= Alto Vano Closet

1.2
Utiliza la siguiente fórmula para calcular el tamaño de las puertas:

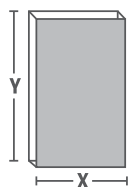

X = Ancho tablero puerta
Y = Altura tablero puerta

$$X = (A/2) - 2 \text{ cm}$$

$$Y = H - 4 \text{ cm}$$

2 Instalación de perfiles riel y perfil guía

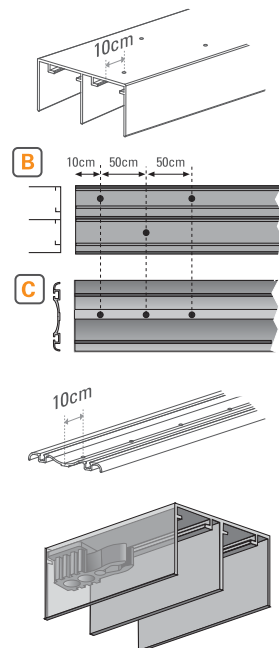

2.1
Corta el Riel y perfil Guía a la medida del ancho de tu vano (A).

2.2
Perfóralos como lo indica el esquema con una broca $\varnothing 4$.

2.3
Introduce los frenos antes de fijar el perfil Guía, tal como se muestra en el esquema.

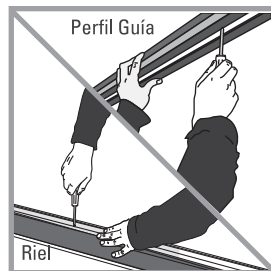
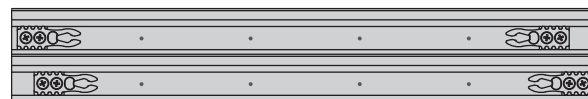

2.4
Fija el perfil Guía y el Riel al vano, a 1 y 3 cm respectivamente, teniendo cuidado en la correcta posición del perfil Guía.

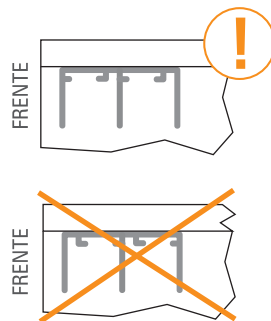
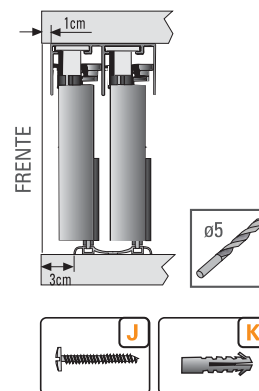

3 Cortar y fijar perfiles laterales a la puerta

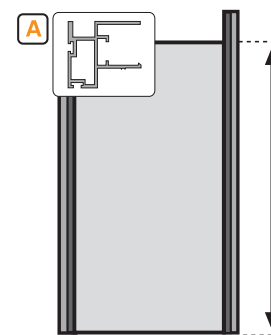

3.1
Presenta los perfiles laterales en tus puertas y márcalos según el alto de éstas, para luego cortarlas.

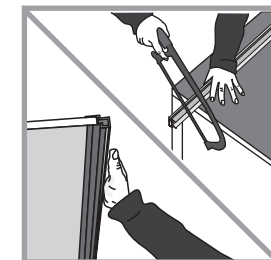

3.2
Deja los cortes para la parte superior de la puerta para así ocultar posibles imperfecciones.

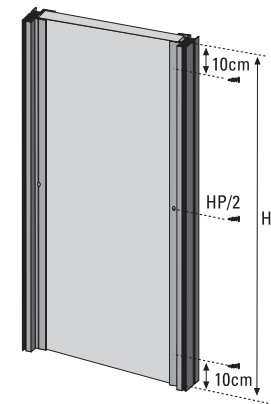

3.3
Fija los perfiles laterales a los tableros por la parte posterior, en la ranura del perfil, con los tornillos con punta broca que trae tu Kit (3 por perfil).

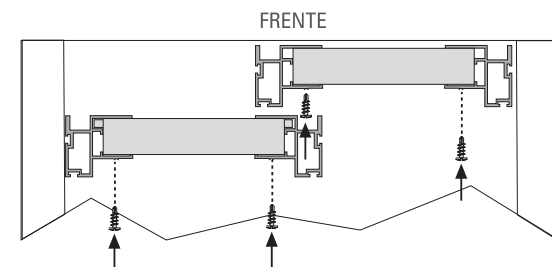
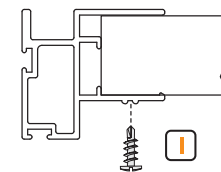

4 Instalar felpa y burlete de impacto

Introduce los burletes de impacto y la felpa como lo indica el esquema, deslizándolos a lo largo del perfil.

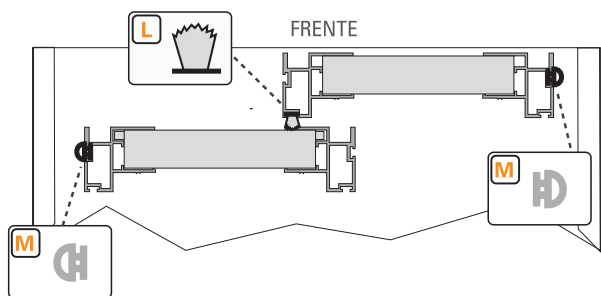

5 Instalar carros y guías

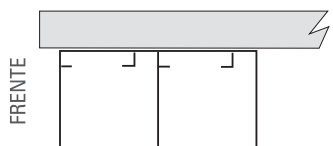

5.1
Monta la guía con la pestaña hacia el frente de la puerta.

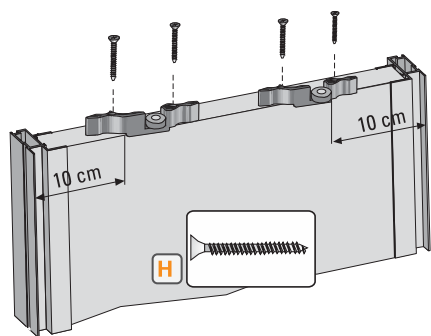
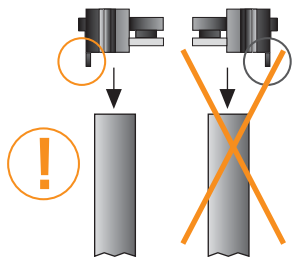

5.2

Fija los carros por la parte posterior de la puerta.

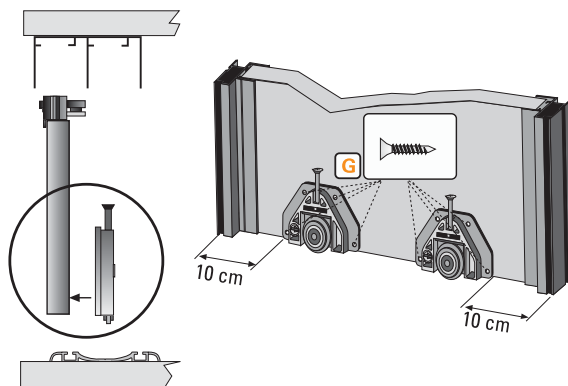

6 Montar las puertas

Primero monta la puerta interior y luego la exterior, inclinándola hacia el perfil Guía y luego encajando el carro en el Riel.

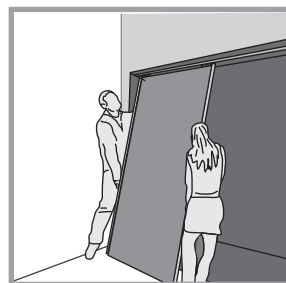

6.1

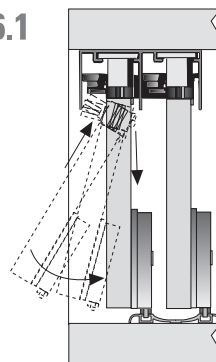

6.2

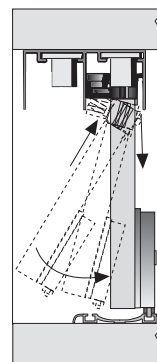

7 Regular las puertas

7.1

Debes activar el resorte de los carros para evitar el descarrilamiento de las puertas.

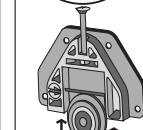
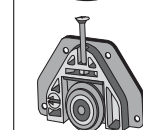
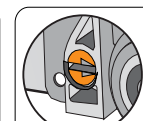
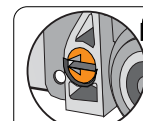
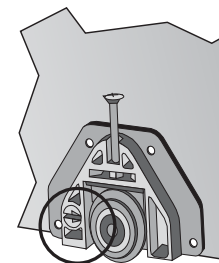

7.2

En caso de que las puertas queden inclinadas, regula los carros para corregir.

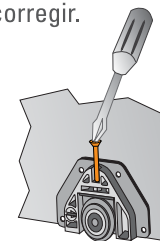
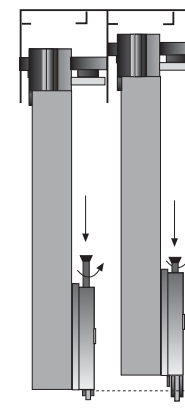

8 Fijar los frenos

Desliza las puertas hacia su posición deseada y aprieta los frenos.

Puertas abiertas FRENTE

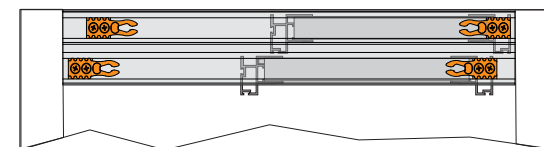

Puertas cerradas FRENTE

