

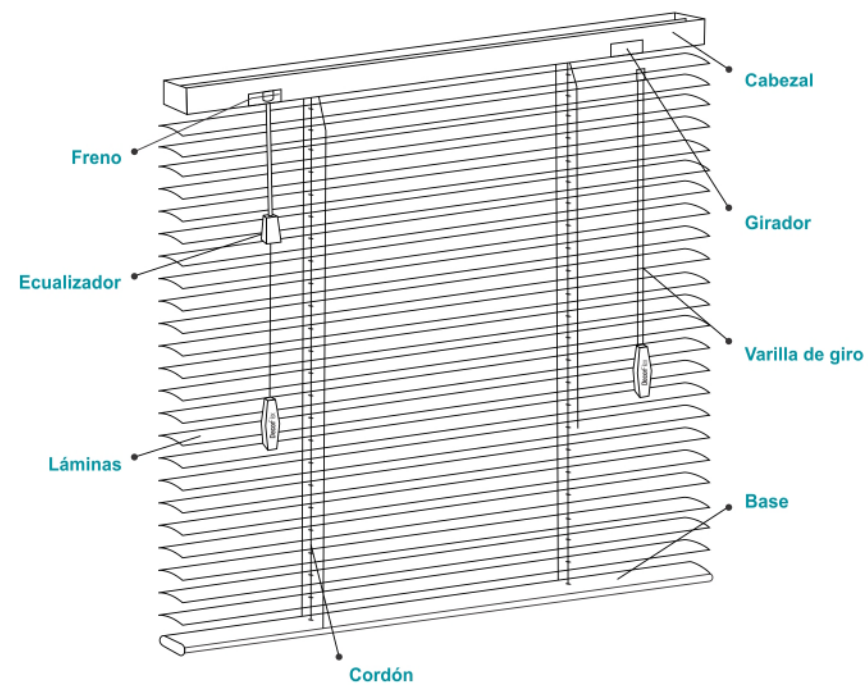

Las Persianas de Aluminio **Decorflex®** tienen como función principal el manejo controlado de la entrada de luz en un espacio determinado.

Por su materialidad, son resistentes y de mantención simple.

Fabricadas en láminas de 25 mm, con terminación lisa y microperforadas. Esta solución de persianas se complementa con distintos estilos de decoración.



## TOMA DE MEDIDAS

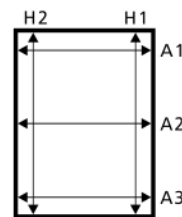

### DENTRO DE VANO

Mida el ancho de vano de la ventana, arriba (A1), en el medio (A2), y abajo (A3) escoja el ancho menor y réstele 5 mm.  
Mida la altura del vano de la ventana derecha (H1) y a la izquierda (H2); escoja la altura menor. Tenga en cuenta que la persiana recogida, va a ocupar un espacio en el vano.

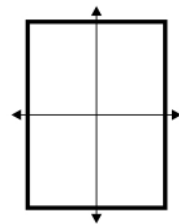

### FUERA DE VANO

Mida el ancho al centro de la ventana. Para minimizar el paso de la luz y de los dañinos rayos UV, se recomienda añadir 100 mm a cada lado.  
Mida la altura al centro de la ventana teniendo en cuenta la altura que ocupa la persiana cuando está recogida, la que habrá que añadir arriba de la ventana, y otros 100 mm abajo para minimizar el paso de los rayos solares.



## Sistema de Instalación

1. Antes de empezar la instalación se debe tener en cuenta la presencia de manillas (u otro elemento que sobresalga), para no interferir el recorrido de la persiana.
2. Marque la ubicación de todos los soportes de instalación o escuadras de extensión, al muro o al techo, perfectamente alineados, y con una separación máxima entre cada uno de 800 mm.
3. Fije los soportes de instalación al techo o al muro.
4. Posicione el cabezal de su persiana e introduzca en los soportes de instalación.

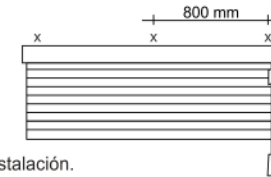

### Observación

Se debe tener en cuenta la presencia de manillas (u otro elemento que sobresalga), para no interferir el recorrido de la persiana.  
Importante: siempre tome las medidas en milímetros.

## Manejo

### 1. Cómo subir y bajar la persiana

Tome el cordón y desplácelo hacia el centro de la persiana, tire suavemente y el freno liberará los cordones (fig.1). Tire o suelte el cordón paulatinamente, para que suba o baje la persiana y posicónela a la altura deseada. Sin soltar el cordón, tráselo hacia su posición vertical con lo que el freno actuará de nuevo (fig 2). Para subir y bajar la persiana asegúrese que las láminas estén siempre en posición horizontal (abiertas).

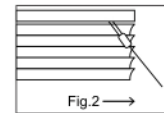
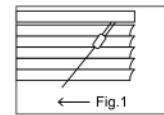

### 2. Cómo abrir y cerrar la persiana

La operación de giro de las láminas se realiza a través de la varilla de giro que permite el giro de las láminas, para graduar la intensidad de la luz en su ambiente. Girándola totalmente hacia la derecha obtiene un cierre de la persiana que desvía la luz hacia el piso, y girándola hacia la izquierda desvía la luz al techo (fig 3).

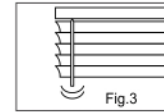

## MANTENCIÓN

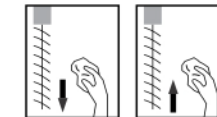

### LIMPIEZA GENERAL ( SEMANAL )

Durabilidad es la principal cualidad de las Persianas de Aluminio **Decorflex®**. Sin embargo, la superficie de las láminas debe limpiarse periódicamente. Pasarle un plumero o un paño ligeramente húmedo es generalmente suficiente si se hace dos veces a la semana. Para una limpieza más profunda se recomienda el lavado por ultrasonido.

## GARANTIA

Las Persianas de Aluminio **Decorflex®** están amparadas por una garantía de 5 años contados desde la fecha de compra, cuyo objetivo es cubrir daños por materiales defectuosos, errores de fabricación, tanto de la persiana como de sus componentes, los que serán reparados sin costo. Se excluyen todos los gastos de desmontaje, fletes e instalaciones.  
Esta garantía no cubre defectos o daños causados por accidentes, actos violentos, reparaciones, alteraciones, reinstalaciones, mal uso, maltrato, y/o por no ser seguidas correctamente las instrucciones de instalación, manejo, limpieza y mantenimiento de este producto **Decorflex®**.  
Esta garantía tampoco cubre el desgaste o deterioro natural de los materiales que componen las persianas.  
De esta misma forma, no cubre defectos o daños debidos a la exposición de estos productos en ambientes que le fueran excesivamente agresivos: Agentes corrosivos que estén en contacto con los materiales que componen las Persianas de Aluminio **Decorflex®**, tales como la salinidad de la costa, humedad o compuestos químicos existentes en lugares cerrados que pueden dañar irreversiblemente sus productos.  
Para acceder al servicio de garantía usted deberá ser el comprador original y presentar su reclamo, junto con la factura de compra, al Distribuidor Autorizado de **Decorflex®** donde adquirió sus productos.  
En ningún caso el Distribuidor Autorizado de **Decorflex®**, se responsabilizará por daños y perjuicios colaterales, ocasionados por el mal manejo del producto.

